

БРОШЮРА

«БЮДЖЕТ ДЛЯ ГРАЖДАН»



РЕШЕНИЕ СОВЕТА НАРОДНЫХ ДЕПУТАТОВ ОТ 22.12.2020г. № 22/46 «О БЮДЖЕТЕ
МУНИЦИПАЛЬНОГО ОБРАЗОВАНИЯ АНДРЕЕВСКОЕ СЕЛЬСКОЕ ПОСЕЛЕНИЕ НА 2021 ГОД»

БЮДЖЕТ ДЛЯ ГРАЖДАН

Познакомит вас с основными положениями бюджета муниципального образования Андреевское сельское поселение Судогодского района Владимирской области на 2021 год.



Граждане – как налогоплательщики и как потребители муниципальных услуг, должны быть уверены в том, что передаваемые ими в распоряжение государства средства используются прозрачно и эффективно, приносят конкретные результаты, как для общества в целом, так и для каждой семьи, для каждого человека.

ОЖИДАЕМЫЕ РЕЗУЛЬТАТЫ



ПРЕДПРИНИМАТЕЛИ

→ Прогнозирование развития бизнеса с учетом прогноза развития государства

АКТИВНОЕ НАСЕЛЕНИЕ

→ Участие в бюджетном процессе

МОЛОДЕЖЬ

→ Повышение уровня знаний о бюджете

СОЦИАЛЬНЫЕ ГРУППЫ

→ Информация о социальных услугах государства, которыми может воспользоваться государство

ЧТО ТАКОЕ БЮДЖЕТ?

Основные понятия доступным языком

БЮДЖЕТ

(от старонормандского «bougette» - кошель, сумка, кожаный мешок) форма образования и расходования денежных средств, предназначенных для финансового обеспечения задач и функций государства и местного самоуправления

ДОХОДЫ,

поступающие в бюджет денежные средства (налоги юридических и физических лиц, штрафы, административные платежи и сборы, финансовая помощь)

РАСХОДЫ,

выплачиваемые из бюджета денежные средства (социальные выплаты населению, содержание государственных учреждений (образование, здравоохранение и другие), капитальное строительство и другие)



Если расходная часть бюджета превышает доходную, то бюджет формируется с дефицитом. Превышение доходов над расходами образует положительный остаток бюджета (профицит).

Сбалансированность бюджета по доходам и расходам основополагающее требование, предъявляемое к органам, составляющим и утверждающим бюджет

ПОКАЗАТЕЛИ НА 2021 ГОД

Общие показатели муниципального образования Андреевское сельское поселение Судогодского района Владимирской области на 2021 год

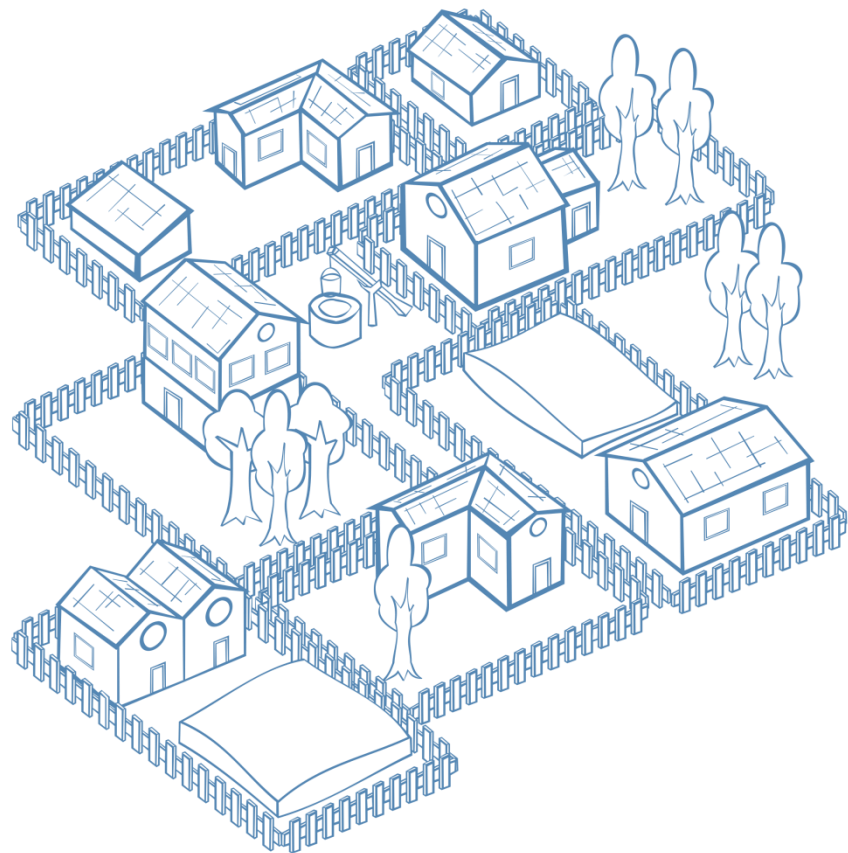

ЧИСЛО СЕЛЬСКИХ НАСЕЛЕННЫХ ПУНКТОВ

16 ЕДИНИЦ

ТЕРРИТОРИЯ ПОСЕЛЕНИЯ

49402 ГА

ПОКАЗАТЕЛИ НА 2021 ГОД

ДЕМОГРАФИЯ, ТРУД И ЗАНЯТОСТЬ



ЧИСЛЕННОСТЬ ПОСТОЯННОГО НАСЕЛЕНИЯ
МУНИЦИПАЛЬНОГО ОБРАЗОВАНИЯ ПО
СОСТОЯНИЮ НА 01.01.2021 Г.

6658 ЧЕЛОВЕК

ПОКАЗАТЕЛИ НА 2021 ГОД

ДОРОЖНОЕ ХОЗЯЙСТВО И ТРАНСПОРТ

ПРОТЯЖЕННОСТЬ ДОРОГ ОБЩЕГО ПОЛЬЗОВАНИЯ

70 КМ

В Т.Ч. С ТВЕРДЫМ ПОКРЫТИЕМ

35 КМ

УЛИЧНО-ДОРОЖНАЯ СЕТЬ ПОСЕЛЕНИЯ

54.6 КМ



ПОКАЗАТЕЛИ НА 2021 ГОД

БЛАГОУСТРОЙСТВО



ОБЩЕЕ ПРОТЯЖЕНИЕ ОСВЕЩЕННЫХ ЧАСТЕЙ УЛИЦ

50 КМ

УЛИЧНЫХ СВЕТИЛЬНИКОВ

740 ЕДИНИЦ

КОНТЕЙНЕРА ДЛЯ СБОРА ТБО

214 ЕДИНИЦ

ПОКАЗАТЕЛИ НА 2021 ГОД

ПРОТИВОПОЖАРНАЯ БЕЗОПАСНОСТЬ



ПРОТИВОПОЖАРНЫХ ВОДОЕМОВ

18 ЕДИНИЦ

ПОКАЗАТЕЛИ НА 2021 ГОД

ОБРАЗОВАНИЕ



ЧИСЛО ДОШКОЛЬНЫХ УЧРЕЖДЕНИЙ

5 ЕДИНИЦ

ЧИСЛО МЕСТ В ДОШКОЛЬНЫХ УЧРЕЖДЕНИЯХ

322 ЕДИНИЦЫ

ЧИСЛО ДНЕВНЫХ ОБЩЕОБРАЗОВАТЕЛЬНЫХ ШКОЛ

2 ЕДИНИЦЫ

ЧИСЛО МЕСТ В ОБЩЕОБРАЗОВАТЕЛЬНЫХ ШКОЛАХ

700 ЕДИНИЦ

ПОКАЗАТЕЛИ НА 2021 ГОД

ЗДРАВООХРАНЕНИЕ



АМБУЛАТОРНО-ПОЛИКЛИНИЧЕСКИХ УЧРЕЖДЕНИЙ

1 ЕДИНИЦА

ФЕЛЬДШЕРСКО-АКУШЕРСКИХ ПУНКТОВ

3 ЕДИНИЦЫ

ОТДЕЛЕНИЕ СКОРОЙ ПОМОЩИ

1 ЕДИНИЦА

ПОКАЗАТЕЛИ НА 2021 ГОД

КУЛЬТУРА И СПОРТ



ДОМА КУЛЬТУРЫ, КЛУБЫ

7 ЕДИНИЦ

МАССОВЫЕ БИБЛИОТЕКИ

7 ЕДИНИЦ

ПОКАЗАТЕЛИ НА 2021 ГОД

СОЦИАЛЬНАЯ ЗАЩИТА НАСЕЛЕНИЯ



Число семей, получающих субсидии на оплату жилого помещения и коммунальных услуг

628 ЕДИНИЦ

Численность граждан, пользующихся социальной поддержкой (льготами) по оплате жилого помещения и коммунальных услуг

1301 ЕДИНИЦ

Численность социальных работников по обслуживанию на дому граждан пожилого возраста и инвалидов

8 ЕДИНИЦ

ОСНОВНЫЕ НАПРАВЛЕНИЯ БЮДЖЕТНОЙ ПОЛИТИКИ

Реализация основных направлений бюджетной политики на основе бюджетных принципов, установленных Бюджетным кодексом РФ

Обеспечение прозрачности и открытости бюджетного планирования

Повышение эффективности бюджетных расходов посредством реализации мероприятий в рамках муниципальных программ

Обеспечение сбалансированности и долгосрочной устойчивости бюджета

ДОХОДЫ БЮДЖЕТА

Под доходами бюджета понимается денежные средства, поступающие в бюджет в соответствии с законодательством Российской Федерации. В соответствии с Бюджетным кодексом Российской Федерации доходы бюджетов образуются за счет налоговых и неналоговых доходов, а также за счет безвозмездных поступлений.

К налоговым доходам относятся доходы от предусмотренных законодательством Российской Федерации о налогах и сборах федеральных налогов и сборов, в том числе от налогов, предусмотренных специальными налоговыми режимами, региональных и местных налогов, а также пеней и штрафов по ним.

Федеральными налогами и сборами признаются налоги и сборы, которые установлены Налоговым кодексом Российской Федерации и обязательны к уплате на всей территории Российской Федерации.

Региональными налогами являются налоги, которые установлены Налоговым кодексом Российской Федерации и законами субъектов Российской Федерации о налогах и обязательных к уплате на территории соответствующих субъектов Российской Федерации. Определяются следующие элементы налогообложения: налоговые ставки, порядок и сроки уплаты налогов, а также налоговые льготы, основания и порядок их применения.

Местные налоги — это налоги, устанавливаемые Налоговым кодексом Российской Федерации и нормативными правовыми актами представительных органов муниципальных образований и обязательные к уплате на территории соответствующих муниципальных образований

НАЛОГОВЫЕ ДОХОДЫ

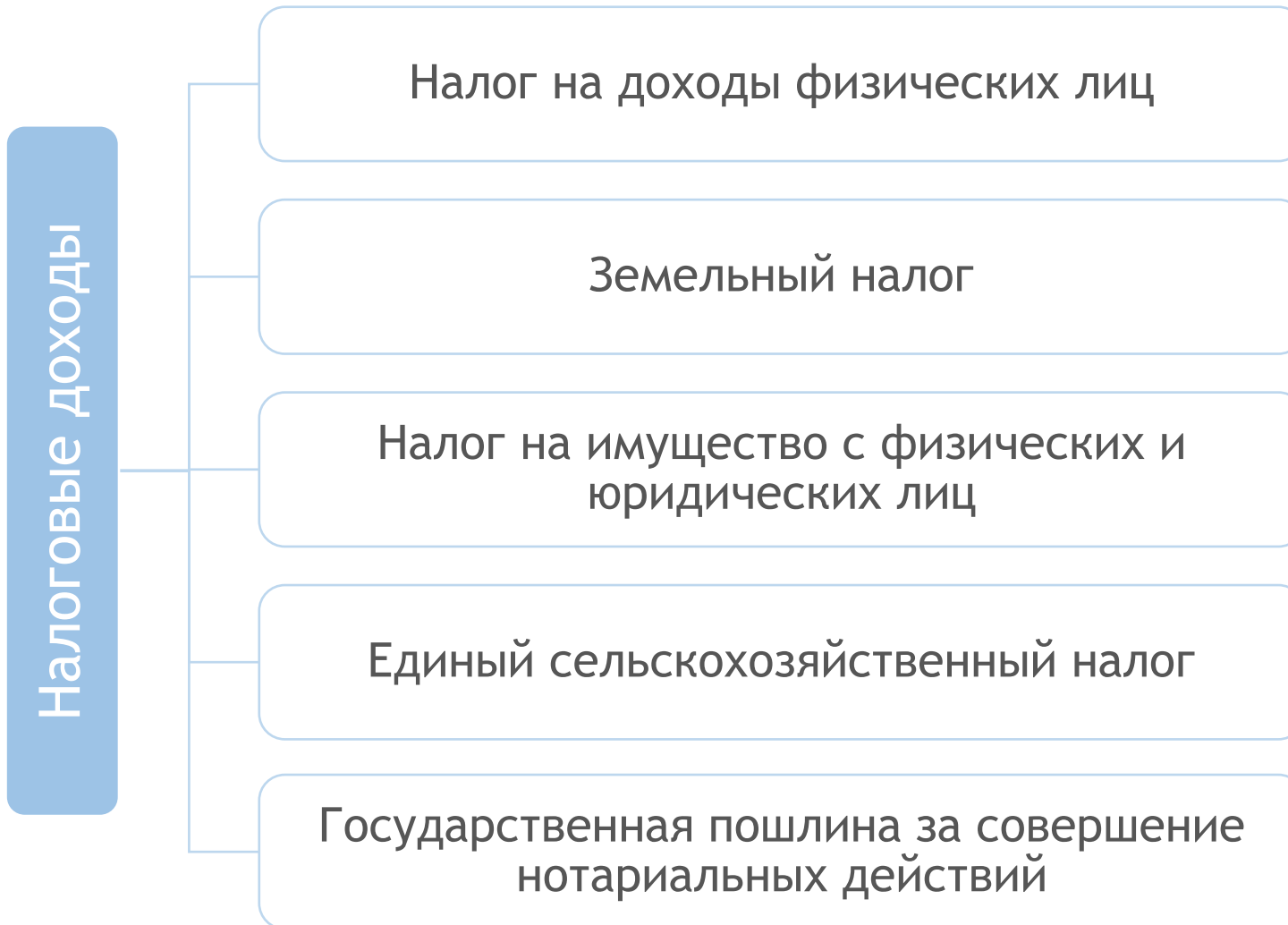

НЕНАЛОГОВЫЕ ДОХОДЫ

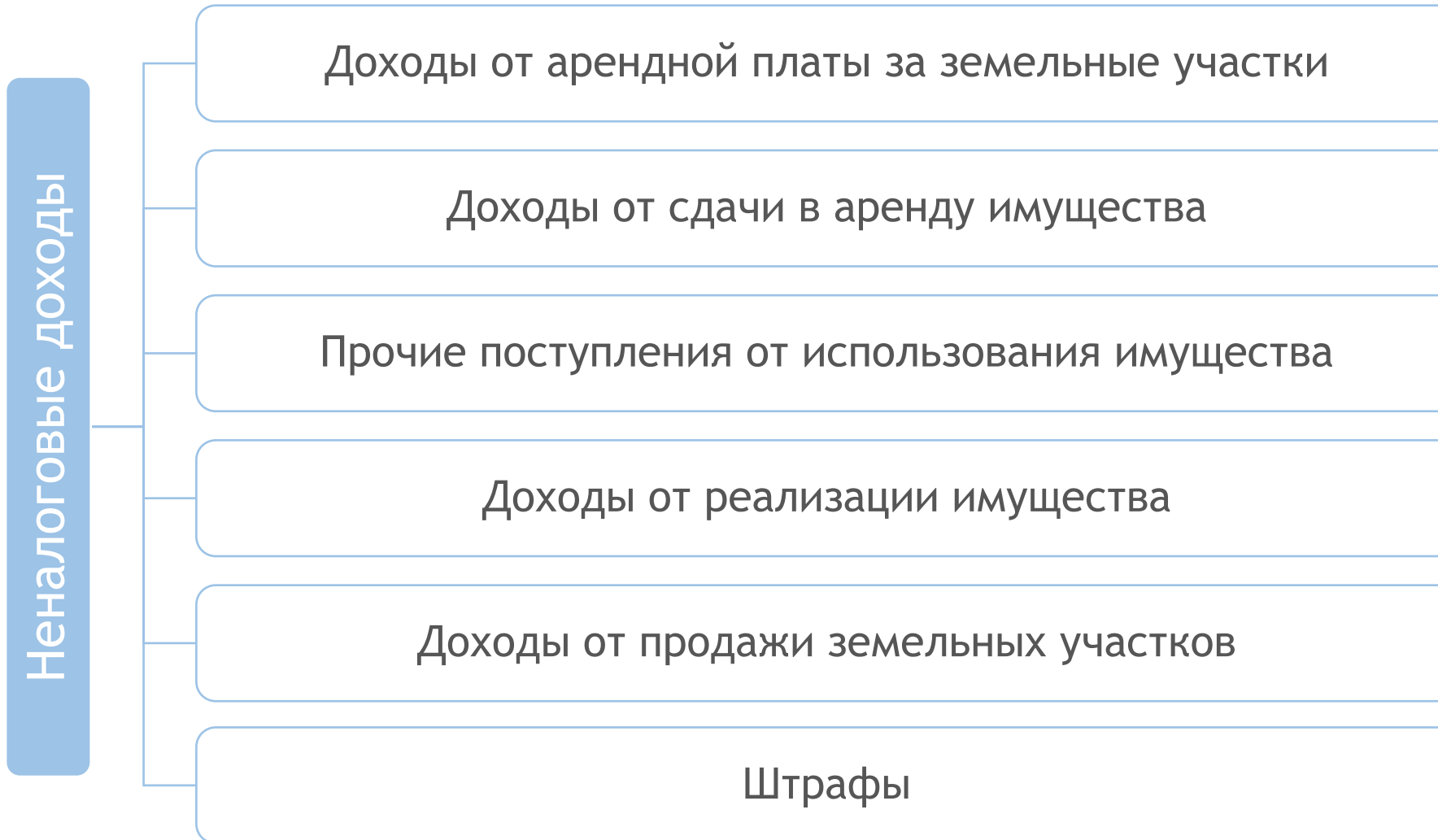

РАСХОДЫ БЮДЖЕТА МУНИЦИПАЛЬНОГО ОБРАЗОВАНИЯ АНДРЕЕВСКОЕ СЕЛЬСКОЕ ПОСЕЛЕНИЕ СУДОГОДСКОГО РАЙОНА ВЛАДИМИРСКОЙ ОБЛАСТИ

Это выплачиваемые из бюджета денежные средства, которые направляются на финансовое обеспечение задач и функций органа местного самоуправления

ФОРМЫ РАСХОДОВАНИЯ БЮДЖЕТНЫХ АССИГНОВАНИЙ

- Оказание муниципальных услуг, в том числе ассигнования на оплату муниципальных контрактов на поставку товаров, выполнение работ, оказание услуг для муниципальных нужд
- Социальное обеспечение населения
- Предоставление межбюджетных трансфертов
- Обслуживание муниципального долга
- Предоставление субсидий юридическим лицам (за исключением субсидий муниципальным учреждениям), индивидуальным предпринимателям, физическим лицам - производителям товаров, работ, услуг
- Исполнение судебных актов по искам муниципальному образованию о возмещении вреда, причиненного гражданину или юридическому лицу в результате незаконных действий (бездействия) органов местного самоуправления либо должностных лиц этих органов

ИСТОЧНИКИ ФИНАНСИРОВАНИЯ ДЕФИЦИТА МЕСТНОГО БЮДЖЕТА

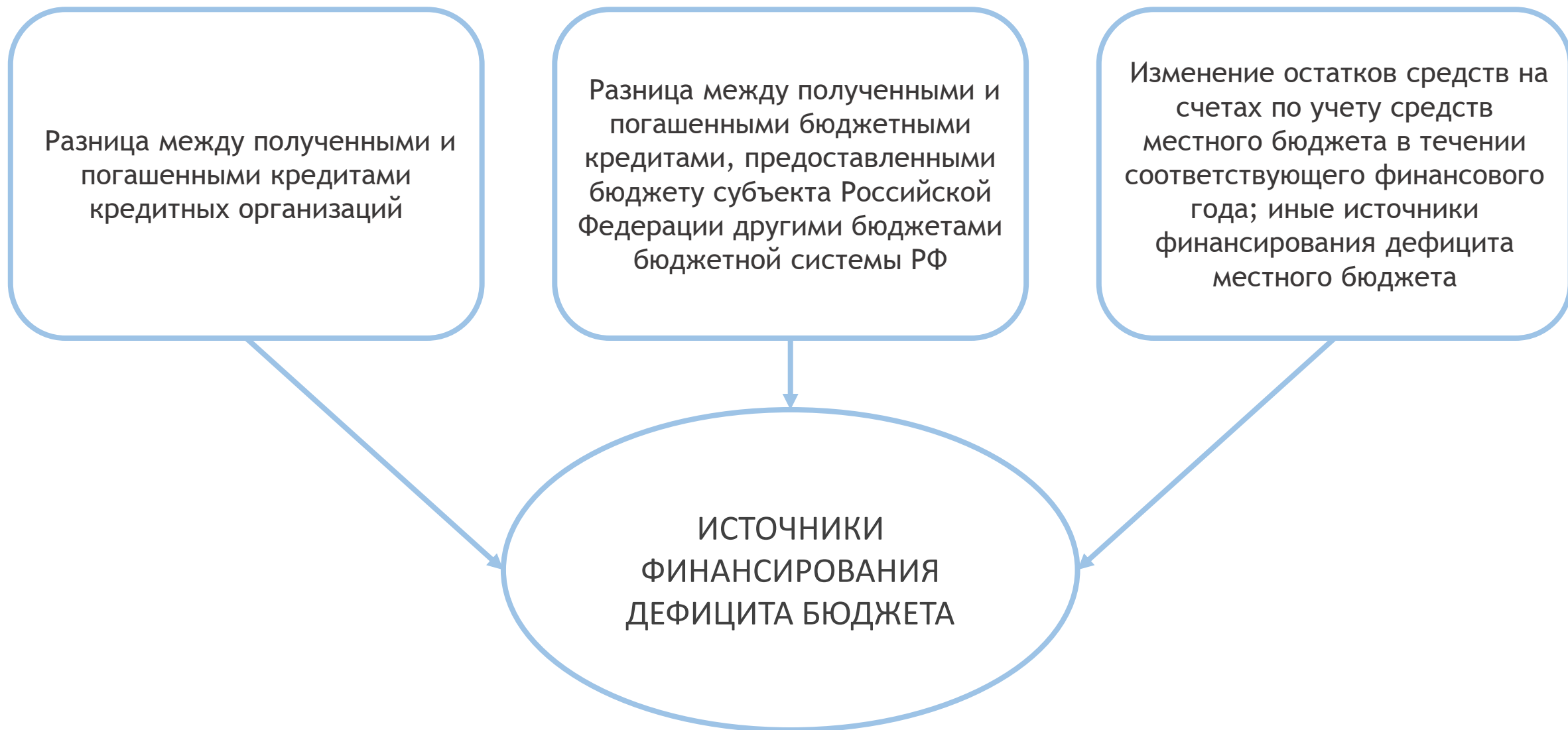

ОСНОВНЫЕ ХАРАКТЕРИСТИКИ МЕСТНОГО БЮДЖЕТА НА 2021 ГОД

ПОКАЗАТЕЛЬ	РЕШЕНИЕ СНД (ТЫС. РУБ.)
	2021 год
Доходы (всего)	31964,3
Расходы (всего)	31964,3
Дефицит/профицит (-/+)	0
Процент дефицита к объему налоговых и неналоговых доходов (%)	0

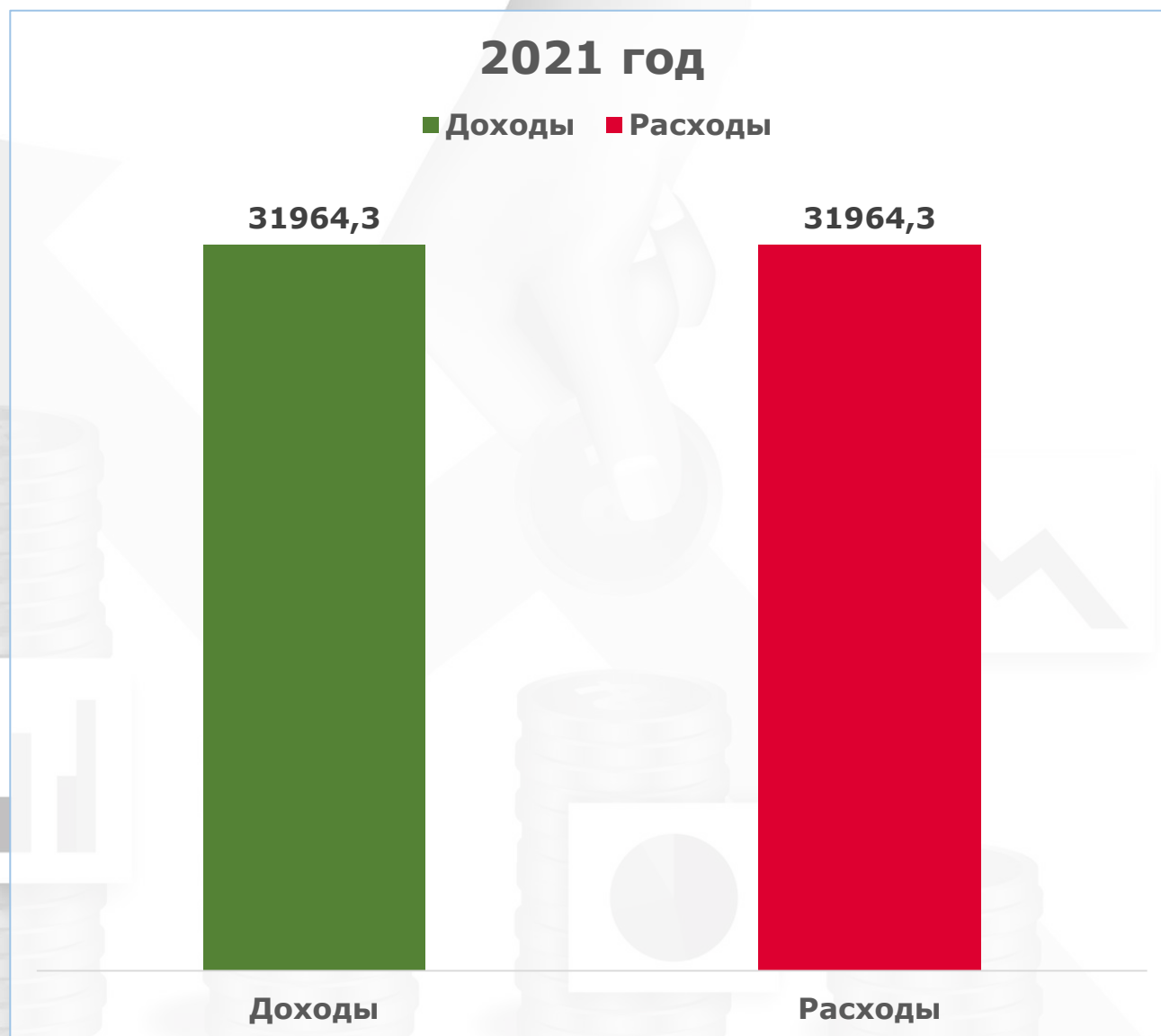

БЮДЖЕТ МУНИЦИПАЛЬНОГО ОБРАЗОВАНИЯ СФОРМИРОВАН НА ОСНОВЕ:

- ПРОГНОЗА СОЦИАЛЬНО-ЭКОНОМИЧЕСКОГО РАЗВИТИЯ МУНИЦИПАЛЬНОГО ОБРАЗОВАНИЯ (УТВЕРЖДЕННОГО РАСПОРЯЖЕНИЕМ АДМИНИСТРАЦИИ МУНИЦИПАЛЬНОГО ОБРАЗОВАНИЯ АНДРЕЕВСКОЕ СЕЛЬСКОЕ ПОСЕЛЕНИЕ ОТ 05 НОЯБРЯ 2020 ГОДА №72-Р)
- ИСХОДНЫХ ДАННЫХ ДЛЯ СОСТАВЛЕНИЯ ПРОЕКТА БЮДЖЕТА МУНИЦИПАЛЬНОГО ОБРАЗОВАНИЯ АНДРЕЕВСКОЕ СЕЛЬСКОЕ ПОСЕЛЕНИЕ (В СООТВЕТСТВИИ С ПОСТАНОВЛЕНИЕМ АДМИНИСТРАЦИИ МУНИЦИПАЛЬНОГО ОБРАЗОВАНИЯ АНДРЕЕВСКОЕ СЕЛЬСКОЕ ПОСЕЛЕНИЕ ОТ 27 ОКТЯБРЯ 2020 ГОДА №122)

ОСОБЕННОСТИ МЕСТНОГО БЮДЖЕТА

Объем межбюджетных трансфертов из областного и районного бюджетов, включая объем дотации на выравнивание бюджетной обеспеченности в проекте местного бюджета на 2021 год предусмотрен в соответствии с проектом областного и районного бюджетов

Расходы местного бюджета на 2021 год сформированы на основе планового реестра расходных обязательств муниципального образования Андреевское сельское поселение, вытекающих из нормативных правовых актов по полномочиям муниципального образования и переданным полномочиям

В целях повышения результативности бюджетных расходов, их формирование осуществлялось в соответствии с перечнями государственных (муниципальных) услуг, соответствующих федеральным базовым перечням.

Местный бюджет содержит в своей структуре расходы в 2021 году по 5 муниципальным программам. Доля программных расходов местного бюджета в 2021 году составила 60,6%

Бюджет 2021 года, прежде всего, ориентирован на реализацию Указа Президента Российской Федерации от 7 мая 2018 г. №204 «О национальных целях и стратегических задачах развития Российской Федерации на период до 2024 года»

ОСНОВНЫМИ ДОХОДНЫМИ СТАТЬЯМИ МЕСТНОГО БЮДЖЕТА В 2021 ГОДУ ЯВЛЯЮТСЯ:



СТРУКТУРА НЕНАЛОГОВЫХ ДОХОДОВ МЕСТНОГО БЮДЖЕТА В 2021 ГОДУ

ПОКАЗАТЕЛИ	ПРОГНОЗ НА 2021 ГОД
НЕНАЛОГОВЫЕ ДОХОДЫ, ИЗ НИХ:	1772,0 тыс. руб.
- доходы от использования имущества, находящегося в муниципальной собственности	1401,7 тыс. руб.
- доходы от продажи материальных и нематериальных активов	356,3 тыс. руб.
- штрафы, санкции, возмещение ущерба	14 тыс. руб.

БЕЗВОЗМЕЗДНЫЕ ПОСТУПЛЕНИЯ

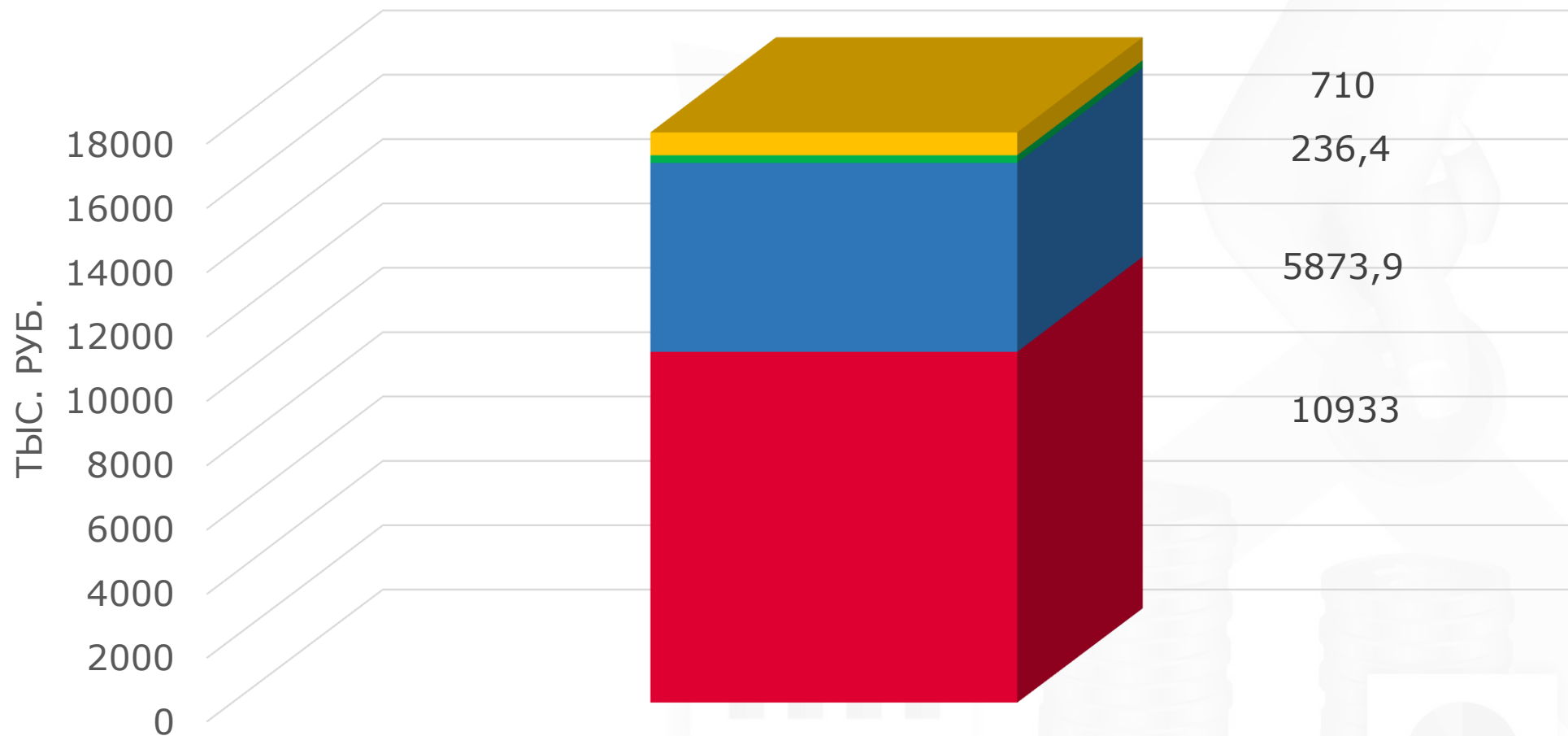

2021 год

■ Дотация ■ Субсидия ■ Субвенция ■ Другие межбюджетные трансферты



СТРУКТУРА РАСХОДОВ МЕСТНОГО БЮДЖЕТА НА 2021 ГОД

Расходы на 2021 год по приоритетным направлениям (31 964,3 тыс. руб.) будут направлены:

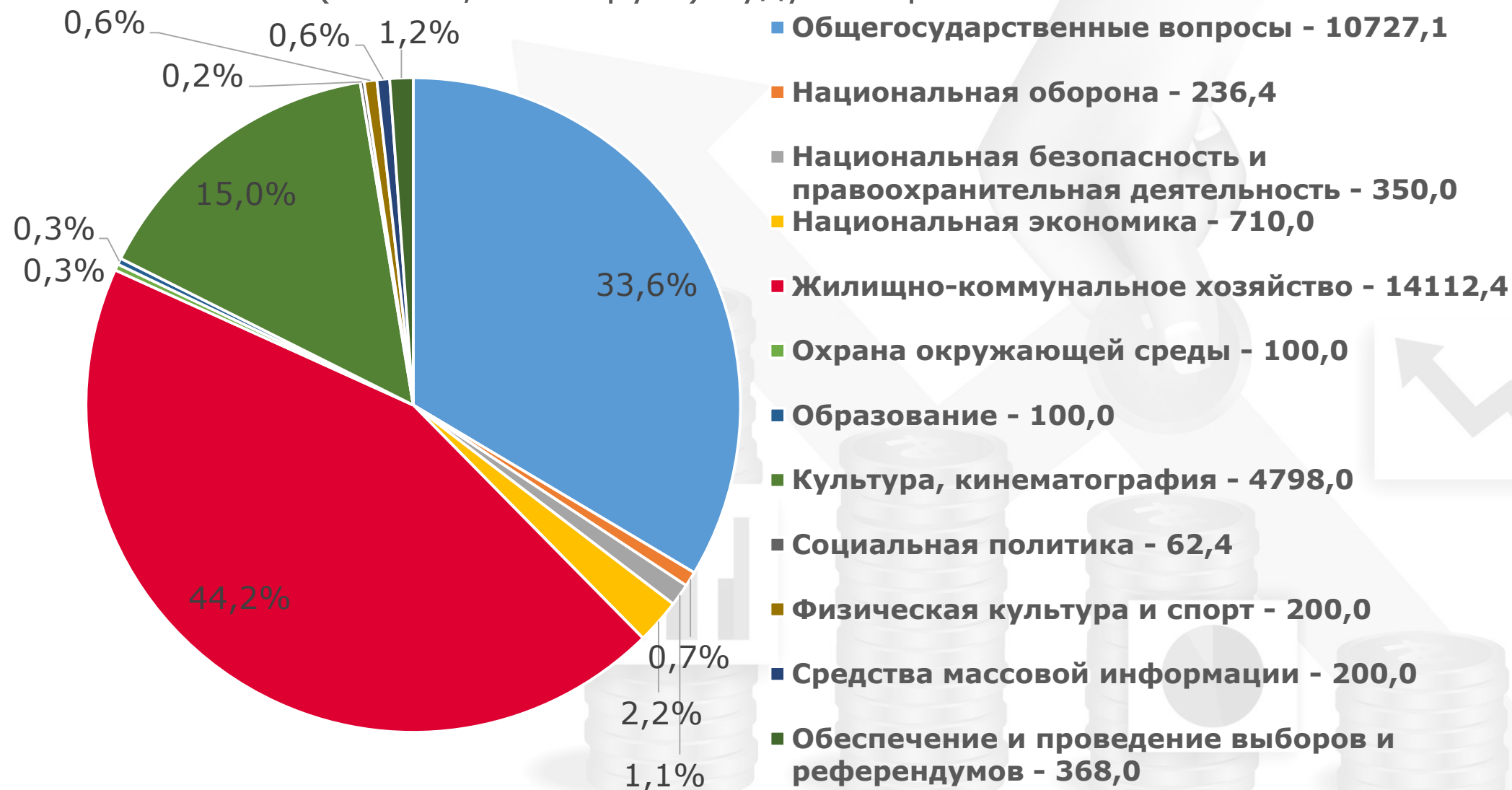

РАСХОДЫ БЮДЖЕТА НА 2021 ГОД

Расходы местного бюджета на 2021 год направлены на финансовое обеспечение предоставления качественных муниципальных услуг и социальных выплат населению на основе задач, определённых указами Президента Российской Федерации

ВАЖНЕЙШИЕ ЗАДАЧИ БЮДЖЕТНОЙ ПОЛИТИКИ

Ориентация бюджетных расходов на достижение конечных социально-экономических результатов, определенных в Указе Президента Российской Федерации от 7 мая 2018 г. №204

Повышение качества муниципальных услуг в отраслях социальной сферы

Развитие инфраструктуры в целях привлечения инвестиций и роста экономики муниципального образования

Развитие инфраструктуры в целях привлечения инвестиций и роста экономики муниципального образования

РАСХОДЫ БЮДЖЕТА НА 2021 ГОД

ОБЩЕГОСУДАРСТВЕННЫЕ ВОПРОСЫ

Объем бюджетных ассигнований на
2021 год предусмотрен в сумме

10727,1 тыс. руб.

на обеспечение деятельности органов
местного самоуправления и
обеспечение деятельности (оказание
услуг) муниципального казенного
учреждения.



РАСХОДЫ БЮДЖЕТА НА 2021 ГОД НАЦИОНАЛЬНАЯ ОБОРОНА

Расходы на осуществление
первичного воинского учета на
территориях, где отсутствуют
военные комиссариаты в 2021
году составляют

236,4 тыс. руб.

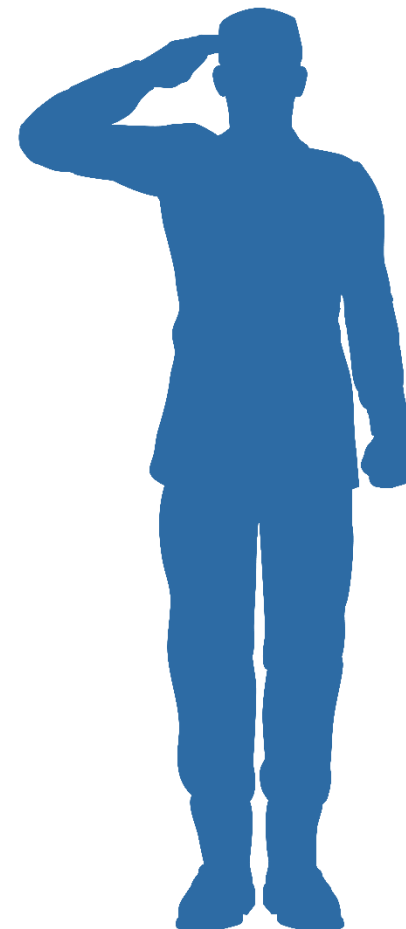

РАСХОДЫ БЮДЖЕТА НА 2021 ГОД

НАЦИОНАЛЬНАЯ БЕЗОПАСНОСТЬ И ПРАВООХРАНИТЕЛЬНАЯ ДЕЯТЕЛЬНОСТЬ

Обеспечение первичных мер пожарной безопасности, противопожарной защиты населенных пунктов на территории МО Андреевское сельское поселение, уменьшение количества пожаров, гибели людей, травматизма и размера материальных потерь от огня утверждены в сумме

350,0 тыс. руб.



РАСХОДЫ БЮДЖЕТА НА 2021 ГОД

ДОРОЖНОЕ ХОЗЯЙСТВО

Расходы на осуществление части полномочий
муниципального района по содержанию
автомобильных дорог общего пользования
местного значения.

Содержание автомобильных дорог общего
пользования местного значения в населенных
пунктах в осенне-зимний период утверждены в
сумме

710,0 тыс. руб.

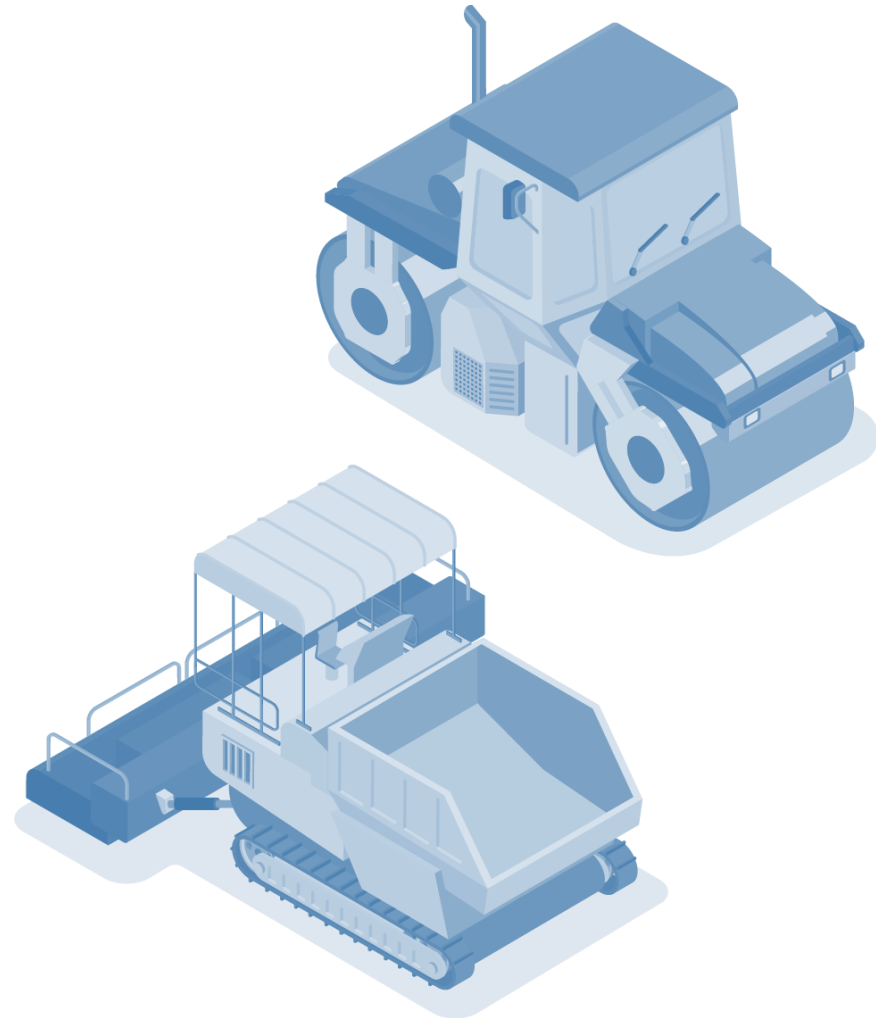

РАСХОДЫ БЮДЖЕТА НА 2021 ГОД

ЖИЛИЩНОЕ ХОЗЯЙСТВО

Приведение муниципального жилого фонда в соответствие со стандартами качества и обеспечения комфортных условий для проживания граждан поселения. Сумма расходов определена, исходя из площади муниципального жилищного фонда в сумме

4075,1 тыс. руб.

Улучшения жилищных условий граждан, проживающих в сельской местности.
Обеспечение проживающих в непригодном жилищном фонде граждан жилыми помещениями (средства областного и местного бюджетов)

1 квартира



РАСХОДЫ БЮДЖЕТА НА 2021 ГОД

БЛАГОУСТРОЙСТВО

В рамках благоустройства запланированы расходы на оплату услуг по уличному освещению, ремонту и содержанию сетей наружного освещения, удаление сухостойных и аварийных деревьев, скашивание травы, оборудование контейнерных площадок на гражданских кладбищах и в населенных пунктах муниципального образования, ремонт и реконструкцию памятников и обелисков участникам ВОВ, обработку территории поселения от борщевика Сосновского (химическую обработку), на осуществление полномочий по вопросу организации благоустройства территории муниципального образования Андреевское сельское поселение в части осуществления муниципального контроля за соблюдением нормативных правовых актов в сфере благоустройства. Расходы составляют

10037,3 тыс. руб.



РАСХОДЫ БЮДЖЕТА НА 2021 ГОД ОХРАНА ОКРУЖАЮЩЕЙ СРЕДЫ

По данному разделу утверждены ассигнования на ликвидацию несанкционированных свалок на территории поселения в сумме
100,0 тыс. руб.



РАСХОДЫ БЮДЖЕТА НА 2021 ГОД

МОЛОДЕЖНАЯ ПОЛИТИКА

Финансовое обеспечение выполнения мероприятий для детей и молодежи в сельском поселении утверждены в сумме

100,0 тыс. руб.

На организацию и проведение мероприятий, направленных на поддержку военно-патриотического движения, волонтерского движения.



РАСХОДЫ БЮДЖЕТА НА 2021 ГОД

КУЛЬТУРА

Обеспечение условий для организации массового отдыха и досуга, обеспечение жителей поселения услугами учреждений культуры утверждены в сумме

4798,0 тыс. руб.

Расходы на оказание услуг по сохранению и развитию традиционной народной культуры, нематериального культурного наследия народов. На доведение средней заработной платы работников культуры до уровня, установленного Указом Президента Российской Федерации. На развитие и укрепление материально-технической базы муниципальных учреждений культуры, проведение праздничных мероприятий, участие в конкурсах и фестивалях.



РАСХОДЫ БЮДЖЕТА НА 2021 ГОД

СОЦИАЛЬНАЯ ПОЛИТИКА

Предусмотрены расходы на выплату
пенсии за выслугу лет
муниципальным служащим и лицам
замещавшим муниципальные
должности в сумме

62,4 тыс. руб.

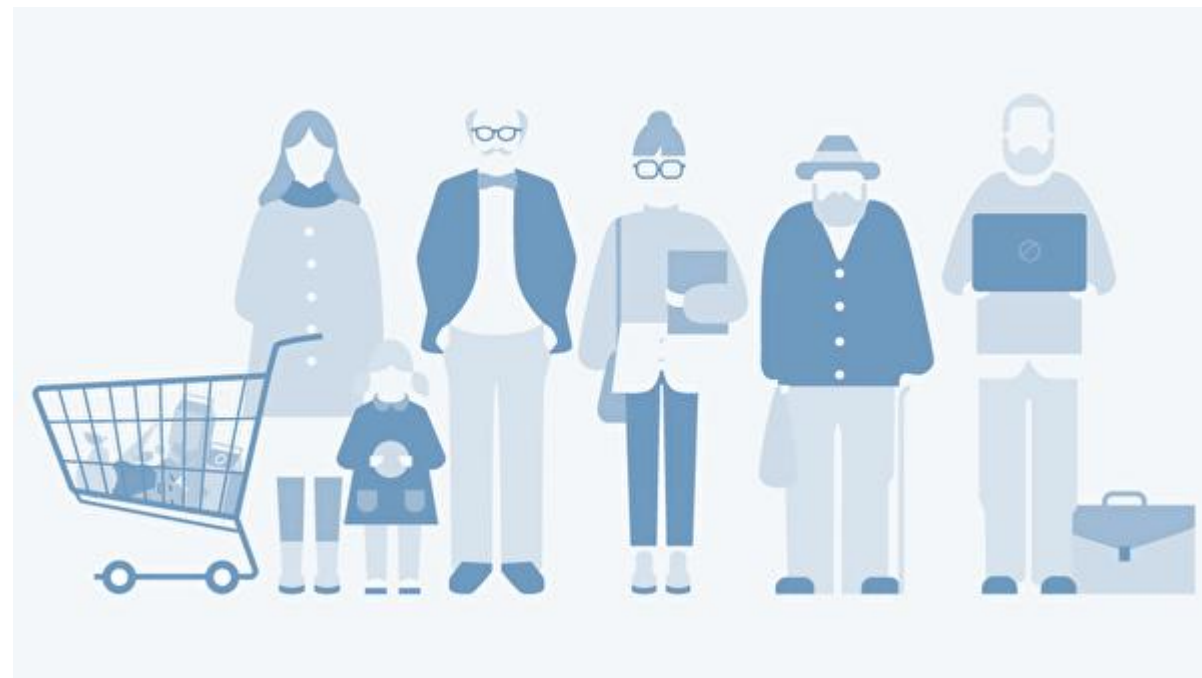

РАСХОДЫ БЮДЖЕТА НА 2021 ГОД

ФИЗИЧЕСКАЯ КУЛЬТУРА И СПОРТ

Расходы на проведение физкультурно-оздоровительной работы и спортивных мероприятий в муниципальном образовании утверждены в сумме

200,0 тыс. руб.

Бюджетные средства будут направлены на проведение районных, областных турнирах по хоккею, мини-футболу.



РАСХОДЫ БЮДЖЕТА НА 2021 ГОД

СРЕДСТВА МАССОВОЙ ИНФОРМАЦИИ

В сфере средств массовой информации запланировано финансовое обеспечение обязательств муниципального образования по официальной публикации муниципальных нормативных правовых актов органов местного самоуправления и Совета народных депутатов муниципального образования Андреевское сельское поселение в сумме

200,0 тыс. руб.



РАСХОДЫ БЮДЖЕТА НА 2021 ГОД

ОБЕСПЕЧЕНИЕ ПРОВЕДЕНИЯ ВЫБОРОВ И РЕФЕРЕНДУМОВ

Расходы на проведение выборов в представительные органы муниципального образования Андреевское сельское поселение утверждены в сумме

368,0 тыс. руб.



ДОПОЛНИТЕЛЬНАЯ ИНФОРМАЦИЯ



МУНИЦИПАЛЬНЫЕ ПРОГРАММЫ

№ п/п	Наименование программы	Сумма на 2021 год, тыс. руб.
1	Муниципальная программа «Пожарная безопасность и защита населения на территории муниципального образования Андреевское сельское поселение от чрезвычайных ситуаций»	348,0
2	Муниципальная программа "Капитальный ремонт муниципального жилого фонда муниципального образования Андреевское сельское поселение"	4075,1
3	Муниципальная программа "Благоустройство территории муниципального образования Андреевское сельское поселение"	7154,6
4	Муниципальная программа "Энергосбережение в муниципальном образовании Андреевское сельское поселение Судогодского района Владимирской области"	2882,7
5	Муниципальная программа "Сохранение и развитие культуры муниципального образования Андреевское сельское поселение"	4798,0

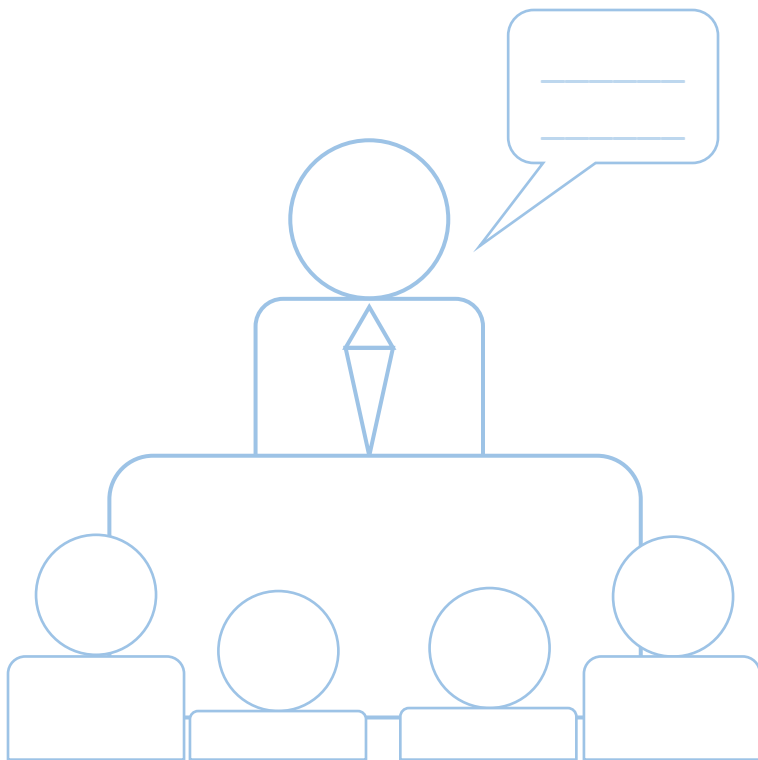

**УТВЕРЖДЕНИЕ
БЮДЖЕТА**

22 ДЕКАБРЯ 2020 ГОДА

**СОВЕТ НАРОДНЫХ ДЕПУТАТОВ МУНИЦИПАЛЬНОГО
ОБРАЗОВАНИЯ
АНДРЕЕВСКОЕ СЕЛЬСКОЕ ПОСЕЛЕНИЕ СУДОГОДСКОГО
РАЙОНА ВЛАДИМИРСКОЙ ОБЛАСТИ УТВЕРДИЛ
БЮДЖЕТ МУНИЦИПАЛЬНОГО ОБРАЗОВАНИЯ
АНДРЕЕВСКОЕ СЕЛЬСКОЕ ПОСЕЛЕНИЕ СУДОГОДСКОГО
РАЙОНА ВЛАДИМИРСКОЙ ОБЛАСТИ НА 2021 ГОД**

**МЕСТО ПРОВЕДЕНИЯ:
П. АНДРЕЕВО, УЛ. ПОЧТОВАЯ, Д.37**

НАЧАЛО В 10:00

ИНФОРМАЦИЯ ДЛЯ КОНТАКТОВ

**АНДМИНИСТРАЦИЯ МУНИЦИПАЛЬНОГО ОБРАЗОВАНИЯ
АНДРЕЕВСКОЕ СЕЛЬСКОЕ ПОСЕЛЕНИЕ
СУДОГОДСКОГО РАЙОНА ВЛАДИМИРСКОЙ ОБЛАСТИ**

Адрес: 601370, Владимирская область, Судогодский район,
п. Андреево, ул. Почтовая, д. 37

Тел/Факс: 8 (235) 3-13-55

E-mail: andreevo33@mail.ru

Время приема:

С 8:00 до 17:00 (перерыв на обед с 12:00 до 13:00)